



ITEK

SIÈGES DE BUREAU



SIÈGES DE BUREAU / COLLECTION 2025
TARIFS VALABLES DU 1^{ER} MARS 2025 AU 28 FÉVRIER 2026

Avec 30 ans d'expérience, SITEK est un acteur incontournable de l'importation de fauteuils de bureau. Nous proposons des gammes de produits disponibles rapidement en France, en Belgique, au Luxembourg et en Suisse.

POURQUOI CHOISIR SITEK ?

1. Une gamme complète alliant qualité et prix compétitifs

Notre collection comprend des fauteuils pour postes de travail et des sièges visiteurs de haute qualité à des prix adaptés au marché.

Engagement qualité : des sièges ergonomiques, confortables, équipés de mécanismes synchrones avec translation d'assise.

Excellence des matériaux : nous accordons une attention particulière à la densité de nos mousses et au confort d'assise.

Large choix : une sélection variée de sièges pour répondre à tous vos besoins.

2. Un service commercial proche de vous

Chez SITEK, vous bénéficiez d'un accompagnement personnalisé à chaque étape : du devis à l'expédition.

Un interlocuteur dédié : chaque client est pris en charge par un expert connaissant parfaitement nos produits.

Échanges et formations : rencontrez nos équipes dans vos locaux ou sur notre stand lors du salon Workspace. Testez nos sièges et profitez de conseils personnalisés ou de sessions de formation adaptées à vos besoins.

Intégration dans pCon : nous mettons à votre disposition des fichiers pCon pour vous permettre d'intégrer facilement nos produits dans vos projets. Cet outil professionnel vous aide à concevoir et visualiser vos espaces, en intégrant nos fauteuils directement dans vos plans d'aménagement.

3. Une expédition rapide et soignée

Avec un stock permanent de plus de 50 000 fauteuils, nous assurons des livraisons rapides et fiables.

Délai garanti : livraison sous 3 à 4 jours partout en France.

Expéditions express : Les commandes reçues sont expédiées au plus tard le lendemain.

Logistique de confiance : notre partenaire Kuehne + Nagel est reconnu pour son professionnalisme et sa rapidité.

4. Un service après-vente réactif et efficace

Bien que nous sélectionnions des produits de qualité, nous savons que des incidents peuvent survenir. C'est pourquoi nous mettons un point d'honneur à vous accompagner rapidement et efficacement.

Assistance technique : pour le montage ou toute question technique.

Remplacement rapide : gestion des pièces défectueuses en un temps record.

SITEK, à vos côtés pour vous proposer des sièges qui allient confort, qualité et service !



Designer

Martin Ballendat

Martin Ballendat est né à Bochum en Allemagne en 1958. Il a obtenu un diplôme en design industriel de l'école de design Folkwang (Essen University). Après l'obtention de son diplôme, il a occupé de nombreux postes importants dans le domaine du meuble.

En 1985, il fonde son propre studio de design et est à la tête d'une équipe talentueuse combinant la technologie, la praticité et des lignes de design simples. Connu pour un design simple et élégant dans l'air du temps, l'expression puissante de son design a remporté de nombreux prix. Depuis plus de 15 ans, il est chargé de cours et professeur invité à l'université des sciences appliquées dans le domaine du design à Graz et à Salzburg.



Modèle Lola
Page 77



Designer / Ingénieur

Peter Horn

Peter Horn est né à Dresde en Allemagne. Il conçoit et développe des meubles et d'autres produits depuis 1998. Faire fonctionner les choses est la spécialité de Peter. Il a passé les 15 dernières années à travailler en tant qu'ingénieur concepteur dans la création et le développement de mobilier de bureau, d'électronique grand public et de mécanismes ergonomiques d'inclinaison synchronisée. Peter est un expert en modélisation de forme libre et en ergonomie.



Modèle Fairfax
Page 18



Modèle Khan
Page 12



Modèle Pullman
Page 20

Sommaire

Opérateurs



12/13
KHAN
REF 7400



14/15
YOKO
REF 7240



16/17
CONFORT
REF 7770



18
FAIRFAX
REF 7390



19
FAIRFAX
REF 7392



20/21
PULLMAN
REF 7550



Nouveauté

22/23
MEMORY
REF 7900



24/25
EDDY
REF 7590



Nouveauté

26
KARL
REF 2704



Nouveauté

27
KARL
REF 2705



28
ANDREA
REF 7650



29
ALEXANDER
REF 7655



Nouveauté

30/31
HARI
REF 7805



Nouveauté

32
YVAN
REF 7935



Nouveauté

33
YVAN
REF 7936



Nouveauté

34/35
BUSY
REF 1970



36
CARLO
REF 7810



37
HANS
REF 7700



Nouveauté

38/39

RYAN
REF 2504



Nouveauté

40/41

PARKER
REF 7784



Nouveauté

42/43

ARCHIE
REF 7522



Nouveauté

44/45

STAR
REF 7820



Nouveauté

46/47

ADRIAN
REF 7602



48/49

ZACK
REF 1920



50/51

SHANA
REF 1102



52/53

DENZEL
REF 7103



54/55

GOWER
REF 1840

Meeting et formation



58

SWAN
REF 3635



59

SWAN
REF 3634



60/61

VISI
REF 3930



62

WHITE
REF 4630



63

ETHAN
REF 3405



64

EDWIN
REF 4560



65

GERI
REF 3500



66

JILL
REF 3680



67

JILL
REF 3683



68

JILL
REF 3681



69

JILL
REF 3684



69

JILL
REF 3682

Meeting et formation



70/71
IRINA
REF 3696



72
MIA
REF 3910



73
LINE
REF 3900



74/75
BILLY
REF 3764



76
KATE
REF 3670



Nouveauté

77
LOLA
REF 3690



78/79
SUZY
REF 3014



80
ELISA
REF 3090



81
CLARA
REF 3667



82
ELENA
REF 3641



83
ELENA
REF 3643



84
LENA
REF 3015



84
CLAUDIA
REF 3011



85
CLAUDIA
REF 3012



85
CLAUDIA
REF 3054



86
LAURIE
REF 3372



87
ESTELLE
REF 3392
3393 / 3394

Cuir et imitation cuir



90
QUENTIN
REF 8200



91
STANLEY
REF 8110



92
ALEXANDER
REF 7655



93
ALVIN
REF 8210

Technique



96

CAROLE
REF 1307



97

ELLIOT
REF 9925



98

BILL
REF 9904



99

TERRY
REF 9930



99

TESS
REF 9920



100

LÉO
REF 9503



100

LIAM
REF 9916



101

JOE
REF 9906



101

FRED
REF 9902

Détente, tables, accessoires...



104

MANGE-DEBOUT
REF 9700



Nouveauté

104

EZIO
REF 9750



105

JARED
REF 9780



105

ALBA
REF 9740



105

SANDRO
REF 9940



Nouveauté

106

POLY
REF 9559-9560-9561
9562-9563-9564



107

COWORK
REF 9450-9452



108

LIGHT
REF 9532



108

LÉA
REF 9660



109

SIMON
REF 9120



109

OSCAR
REF 9150



109

DIMITRI
REF 9170



Modèle Yoko Page 14



Opérateurs

Bienvenue dans le coin confort
du catalogue avec des sièges de qualité
qui allient design et ergonomie.



7400 Khan

Design PETER HORN

Prix public

hors options

592 €HT

+4,53 € éco-contribution

Fauteuil synchrone blocable
5 positions



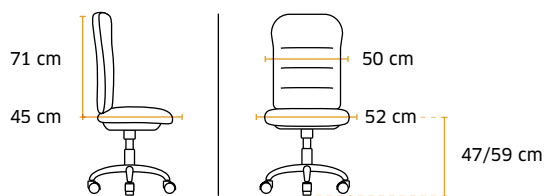

Poids 19,7 kg / Volume 0,20 m³
 Jusqu'à 125 kg

Coloris stock



Coloris assise
 tissu noir
 uniquement

Normes



7240 Yoko

Siège synchrone blocable
1 position avant

Prix public

hors options

540 €HT

+4,72 € éco-contribution



Dossier filet articulé

Support lombaire
réglable en hauteur

Accoudoirs
réglables 4D

Translation d'assise

Lift classe 4

Pied aluminium chromé
Roulettes Ø 65 mm

Tension réglable
par manivelle

7240 Yoko

+ **7247 Option tête**
réglable en hauteur et orientable
42 €HT + 0,12 € d'éco-contribution

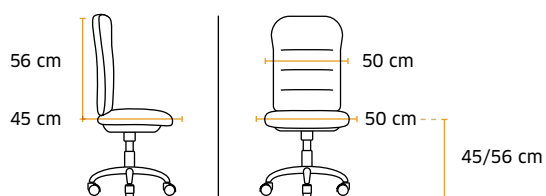

Poids 20,5 kg / Volume 0,20 m³
Jusqu'à 125 kg 

Coloris stock



Coloris assise
tissu noir
uniquement

Normes



7770 Confort

Prix public
hors options

480 €HT

+3,95 € éco-contribution

Fauteuil synchrone
blocable 4 positions

+ **7778 Option tête en filet,
réglable en hauteur**
38 €HT + 0,17 € d'éco-contribution

Dossier filet noir
uniquement

Accoudoirs réglables
4D soft touch

Translation d'assise

Lift classe 4

Tension réglable
par manivelle

Pied métal aluminium,
roulettes Ø 60 mm

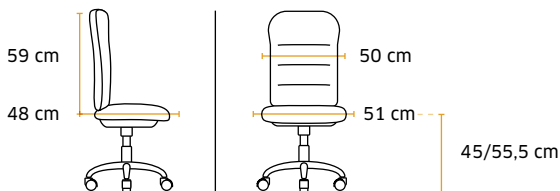

Poids 17,2 kg / Volume 0,17 m³
Jusqu'à 125 kg 

Coloris stock



Coloris assise
tissu anthracite
uniquement

Normes

BIFMA

EN
1021

1-2

7770 Confort



7390 Fairfax

Design PETER HORN

Fauteuil synchrone
blocable 5 positions

Prix public
hors options

466 €HT

+4,23 € éco-contribution

+ **structure
blanche**

Tête en imitation
cuir noir réglable
en hauteur

Dossier filet noir
uniquement

Accoudoirs
réglables 4D,
soft touch

Mécanique
Donati

Translation d'assise

Tension réglable
latéralement,
6 intensités

Pied aluminium poli,
roulettes Ø 60 mm

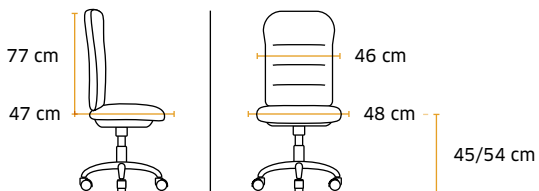

Poids 18,4 kg / Volume 0,18 m³
Jusqu'à 110 kg

Coloris stock

Coloris assise
tissu noir
uniquement

Normes

BS
5852

EN
1021

1-2

7392 Fairfax

Design PETER HORN

Fauteuil synchrone
blocable 5 positions

Prix public
hors options

466 €HT
+4,23 € éco-contribution



Tête en imitation
cuir noir réglable
en hauteur

**+ structure
noire**

Mécanique
Donati

Dossier filet noir
uniquement

Support lombaire
réglable

Translation d'assise

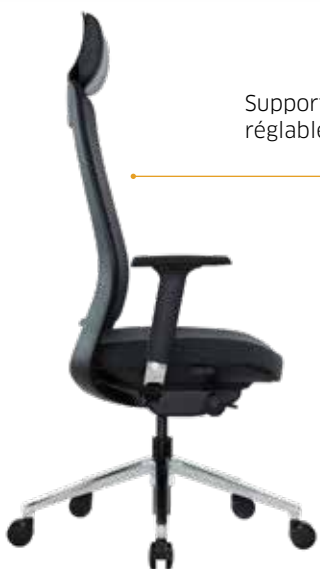

Lift double
Cône classe 4

Tension réglable
latéralement,
6 intensités

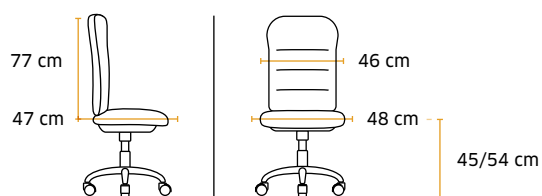

Poids 18,4 kg / Volume 0,18 m³
Jusqu'à 110 kg

Coloris stock



Coloris assise
tissu noir
uniquement

Normes

BS
5852

EN
1021

1-2

7550 Pullman

Design PETER HORN

Prix public

hors options

440 €HT

+3,95 € éco-contribution

Fauteuil synchrone blocable
5 positions

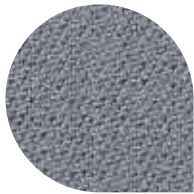

Dossier tissu tendu

Support lombaire
réglable en hauteur
et en profondeur

Accoudoirs
réglables 4D,
soft touch

Translation d'assise

Mécanique Donati

Lift classe 4

Pied aluminium
Roulettes Ø 60 mm

Tension réglable
latéralement,
6 intensités

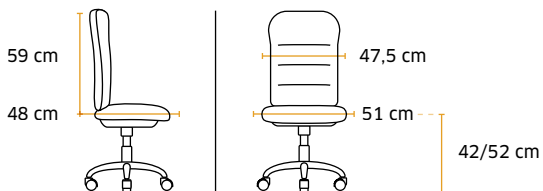

Poids 17,2 kg / Volume 0,17 m³
Jusqu'à 125 kg

7550 Pullman

Design PETER HORN

+ **7557 Tête en filet réglable en hauteur et en inclinaison**
38 €HT + 0,15 € d'éco-contribution



Dossier tissu tendu

Support lombaire réglable en hauteur et en profondeur

Accoudoirs réglables 4D, soft touch

Translation d'assise

Mécanique Donati

Lift classe 4

Tension réglable latéralement, 6 intensités

Pied aluminium
Roulettes Ø 60 mm

Coloris stock



Coloris noir
ou gris

Normes

EN
1335

NOUVEAUTÉ

7900 Memory

Prix public

hors options

408 €HT

+4,25 € éco-contribution

Fauteuil synchrone automatique
blocable 4 positions

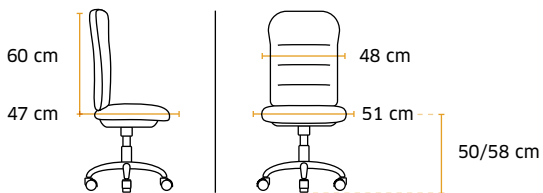

Poids 18,5 kg / Volume 0,17 m³
Jusqu'à 125 kg

Coloris stock



Coloris gris anthracite
uniquement
non classé au feu

Normes

BIFMA

NOUVEAUTÉ

7900 Memory



7590 Eddy



Pied aluminium
Roulettes Ø 60 mm

7590 Eddy

Fauteuil basculant
blocable 1 position avant

Prix public
hors options

398 €HT
+2,78 € éco-contribution



Nouveau filet aspect tricoté

Réglages par câble
sous assise par
manettes chromées
pour le basculement
et la hauteur

Tension réglable

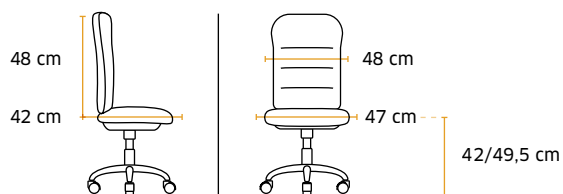

Poids 12,1 kg / Volume 0,19 m³
Jusqu'à 115 kg

Coloris stock



Coloris gris foncé
uniquement
non classé au feu

Normes

BIFMA

NOUVEAUTÉ

2704 Karl

Siège synchrone automatique
blocable 5 positions

Prix public

hors options

386 €HT

+3,54 € éco-contribution

 Fabrication
ITALIENNE



Dossier réglable
en hauteur

+ **1684 Option accoudoirs réglables 4D**

"Soft touch". Structure métal chromé.

50 €HT + 0,69 € d'éco-contribution

Translation d'assise

Réglage de tension
automatique

Pied nylon

+ **24 coloris disponibles
sur commande**

Opérateurs

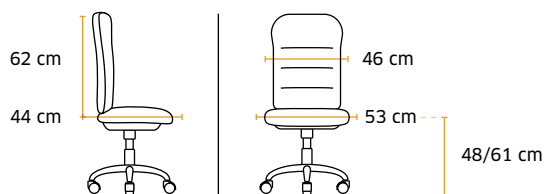

Poids 15,4 kg / Volume 0,25 m³
Jusqu'à 110 kg 

Coloris stock



Tissu non feu
M1 Mirage
100 000 cycles

M651

Normes

EN
1335

1-2-3

NOUVEAUTÉ

2705 Karl

AVEC TÊTIÈRE

Prix public
hors options

440 €HT
+4 € éco-contribution

Tête réglable en hauteur et inclinable

 Fabrication ITALIENNE

+ **1684 Option accoudoirs réglables 4D**

"Soft touch". Structure métal chromé.

50 €HT + 0,69 € d'éco-contribution

+ **9980 Option piétement aluminium poli**
50 €HT + 0,41 € d'éco-contribution

Pied aluminium poli

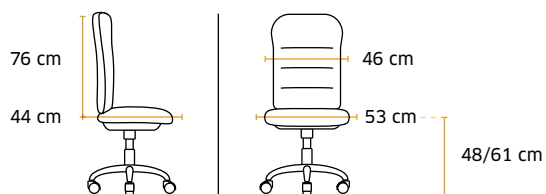

Poids 17,4 kg / Volume 0,25 m³
Jusqu'à 110 kg 

+ **24 coloris disponibles sur commande**

Coloris stock

 Tissu non feu
M1 Mirage
100 000 cycles
M651

Normes

EN
1335

1-2-3

7650 Andrea

Prix public
hors options

380 € HT
+4 € éco-contribution

Fauteuil synchrone automatique,
blocable 3 positions



Opérateurs

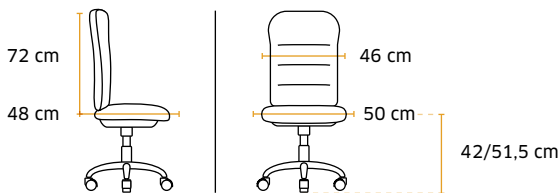

Poids 17,4 kg / Volume 0,19 m³
Jusqu'à 125 kg

+ 9995 Option piétement aluminium poli
50 € HT + 0,41 € d'éco-contribution

Coloris stock

Coloris noir
uniquement,
non classé au feu

Normes

BIFMA

EN
1335

7655 Alexander

Fauteuil synchrone automatique
blocable 3 positions en imitation cuir noir
Idem Andrea 7650 avec pied aluminium

Prix public
hors options

398 €HT
+4,11 € éco-contribution



Pied aluminium de série

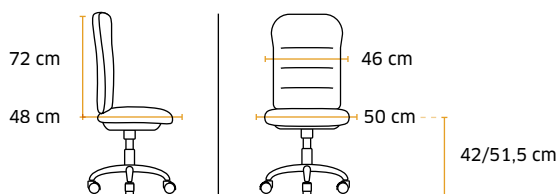

Poids 17,9 kg / Volume 0,19 m³
Jusqu'à 125 kg

Coloris stock



Normes



NOUVEAUTÉ

7805 Hari

Siège synchrone automatique
blocable 5 positions

Prix public

hors options

380 €HT

+3,54 € éco-contribution

Dossier filet noir
100 000 cycles,
réglable en hauteur
par crémaillère

 **Fabrication
ITALIENNE**

Translation d'assise

Réglage de tension
automatique

Pied nylon noir de série



+ 9980 Option piétement aluminium poli
50 €HT + 0,41 € d'éco-contribution

**+ 24 coloris disponibles
sur commande**

Opérateurs

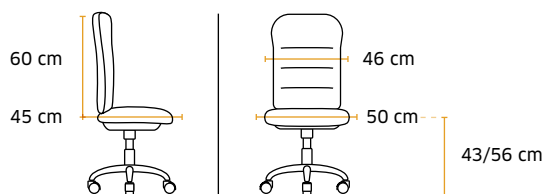

Poids 15,4 kg / Volume 0,18 m³
Jusqu'à 110 kg 

Coloris stock



Tissu non feu
M1 Mirage
100 000 cycles

M651

Normes

EN
1335

1-2-3

NOUVEAUTÉ

7805 Hari



+ 1684 Option accoudoirs réglables 4D
"Soft touch". Structure métal chromé.
50 €HT + 0,69 € d'éco-contribution

NOUVEAUTÉ

7935 Yvan

Siège synchrone automatique
blocable 5 positions

Prix public

hors options

377 €HT

+2,71 € éco-contribution

 **Fabrication
ITALIENNE**

Dossier filet noir
100 000 cycles

+ **1684 Option accoudoirs réglables 4D**

"Soft touch". Structure métal chromé.

50 €HT + 0,69 € d'éco-contribution

Support lombaire
réglable

Réglage de tension
automatique

Pied nylon



+ **24 coloris disponibles
sur commande**

Coloris stock



Tissu non feu
M1 Mirage
100 000 cycles

M651

Normes

EN
1335

1-2-3

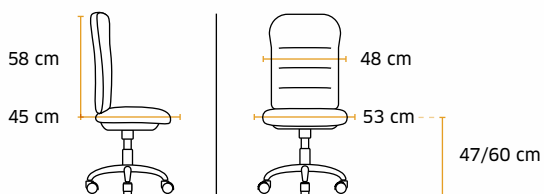

Poids 11,8 kg / Volume 0,18 m³
Jusqu'à 110 kg 

NOUVEAUTÉ

7936 Yvan

AVEC TÊTIÈRE

 Fabrication
ITALIENNE

Prix public

hors options

444 €HT

+2,76 € éco-contribution



Tête réglable
en hauteur et
inclinable

+ 1684 Option accoudoirs réglables 4D

"Soft touch". Structure métal chromé.

50 €HT + 0,69 € d'éco-contribution

+ 9980 Option piétement aluminium poli

50 €HT + 0,41 € d'éco-contribution

**+ 24 coloris disponibles
sur commande**

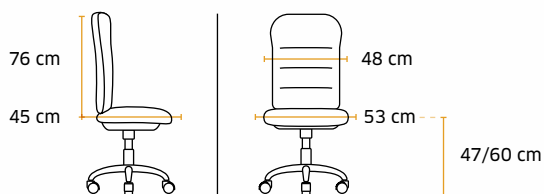

Poids 12 kg / Volume 0,18 m³
Jusqu'à 110 kg 

Coloris stock



Tissu non feu
M1 Mirage
100 000 cycles

M651

Normes

EN
1335

1-2-3

NOUVEAUTÉ

1970 Busy

Fauteuil synchrone blocable
5 positions

Prix public

hors options

360 € HT

+3,91 € éco-contribution

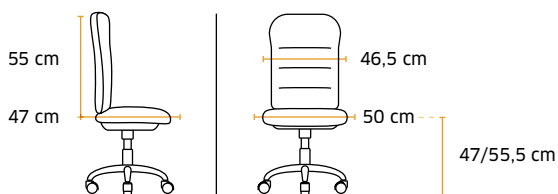

Poids 17 kg / Volume 0,15 m³
Jusqu'à 110 kg 

Coloris stock



Coloris noir uniquement, non classé au feu

Normes

EN
1335

1-2-3



Translation
d'assise



Support
lombaire
réglable



7810 Carlo

Prix public

hors options

330 € HT

+3,91 € éco-contribution

Fauteuil synchrone automatique,
blocable 4 positions



Opérateurs

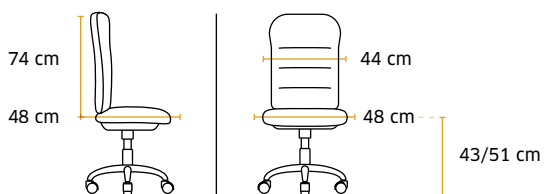

Poids 17 kg / Volume 0,20 m³
Jusqu'à 125 kg 

Coloris stock



Coloris noir
uniquement,
non classé au feu

Normes

BIFMA

7700 Hans

Fauteuil, axe décentré
blocable 4 positions

Prix public
hors options

326 €HT
+4,14 € éco-contribution

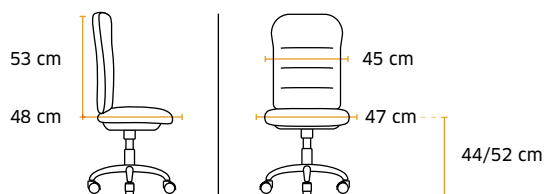

Poids 18 kg / Volume 0,17 m³
Jusqu'à 115 kg 

Coloris stock



Coloris noir
uniquement,
non classé au feu

NOUVEAUTÉ

2504 Ryan

Siège synchrone automatique
blocable 5 positions

Prix public

hors options

323 €HT

+3,54 € éco-contribution

 **Fabrication
ITALIENNE**



Réglage
de tension
automatique

Pied nylon noir
de série

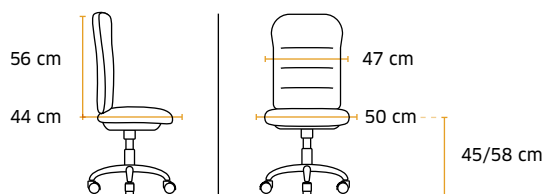

Poids 15,4 kg / Volume 0,18 m³
Jusqu'à 110 kg 

Coloris stock



Tissu non feu
M1 Mirage
100 000 cycles

M651

Normes

EN
1335

1-2-3

NOUVEAUTÉ

2504 Ryan

+ **1684 Option accoudoirs réglables 4D**

"Soft touch". Structure métal chromé.

50 €HT + 0,69 € d'éco-contribution

Dossier réglable
en hauteur



+ **9980 Option piétement aluminium poli**
50 €HT + 0,41 € d'éco-contribution

Translation
d'assise

+ **24 coloris disponibles
sur commande**

NOUVEAUTÉ

7784 Parker

Prix public

hors options

316 €HT

+2,71 € éco-contribution

Siège synchrone automatique
blocable 5 positions



Fabrication
ITALIENNE

Dossier filet noir
100 000 cycles

+ **1684 Option accoudoirs réglables 4D**

"Soft touch". Structure métal chromé.

50 €HT + 0,69 € d'éco-contribution

Support lombaire
réglable en hauteur

Translation d'assise

Réglage de tension
automatique



+ **9980 Option piétement aluminium poli**

50 €HT + 0,41 € d'éco-contribution

Opérateurs

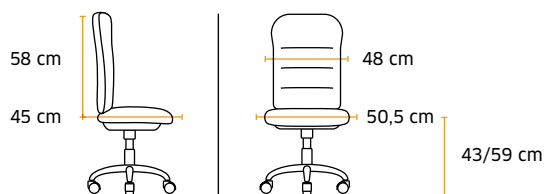

Poids 11,8 kg / Volume 0,15 m³
Jusqu'à 110 kg

+ **24 coloris disponibles
sur commande**

Coloris stock



Tissu non feu
M1 Mirage
100 000 cycles

M651

Normes

EN
1335

1-2-3

NOUVEAUTÉ

7784 Parker



+ **9980 Option piétement aluminium poli**
50 €HT + 0,41 € d'éco-contribution



+ **1684 Option accoudoirs réglables 4D**
"Soft touch". Structure métal chromé.
50 €HT + 0,69 € d'éco-contribution

NOUVEAUTÉ

7522 Archie

Siège synchrone automatique
blocable 5 positions

Fabrication
ITALIENNE

Prix public

hors options

315 €HT

+2,89 € éco-contribution

Dossier filet noir
uniquement

+ 1684 Option accoudoirs réglables 4D

"Soft touch". Structure métal chromé.

50 €HT + 0,69 € d'éco-contribution

Support lombaire
réglable en hauteur

Translation d'assise

Réglage de tension
automatique

Pied nylon
noir de série



Opérateurs

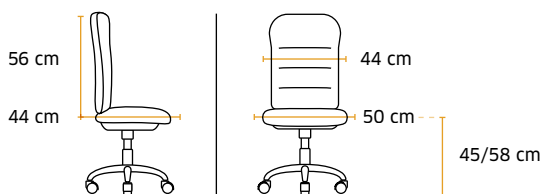

Poids 12,6 kg / Volume 0,19 m³
Jusqu'à 110 kg

Coloris stock



Tissu non feu
M1 Mirage
100 000 cycles

M651

Normes

EN
1335

1-2-3

NOUVEAUTÉ

7522 Archie



+ **1684 Option accoudoirs réglables 4D**
"Soft touch". Structure métal chromé.
50 €HT + 0,69 € d'éco-contribution

+ **7524 Option Tête fixe en filet noir**
30 €HT + 0,09 € d'éco-contribution

+ **9980 Option piétement aluminium poli**
50 €HT + 0,41 € d'éco-contribution

+ **24 coloris disponibles sur commande**

NOUVEAUTÉ

7820 Star

Fauteuil synchrone automatique
blocable 4 positions

Prix public

hors options

312 € HT

+3,91 € éco-contribution

Tête réglable
en hauteur

Dossier filet noir
uniquement

Réglage de tension
automatique, anti-retour

Pied nylon

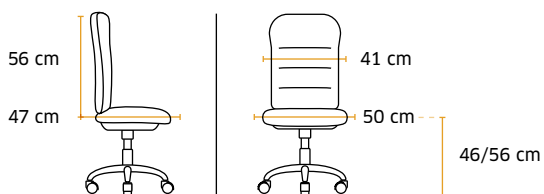

Poids 17 kg / Volume 0,17 m³
Jusqu'à 125 kg

Coloris stock



Coloris noir
uniquement,
non classé au feu

Normes

BIFMA

NOUVEAUTÉ

7820 Star

Support lombaire
réglable



Accoudoirs 3D
"soft touch"



Translation d'assise

NOUVEAUTÉ

7602 Adrian

Prix public

hors options

306 €HT

+2,89 € éco-contribution

Fauteuil synchrone automatique
blocable 5 positions



Fabrication
ITALIENNE



Dossier filet noir
uniquement

Support lombaire
réglable en hauteur

Translation d'assise

Réglage de tension
automatique

Pied nylon
noir de série

Opérateurs

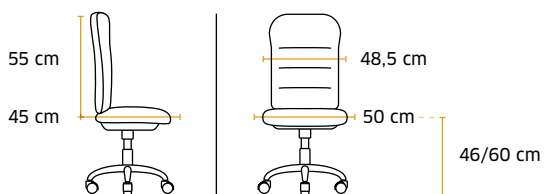

Poids 12,6 kg / Volume 0,19 m³
Jusqu'à 110 kg

+ 24 coloris disponibles
sur commande

Coloris stock



Tissu non feu
M1 Mirage
100 000 cycles

M651

NOUVEAUTÉ

7602 Adrian



+ 1684 Option accoudoirs réglables 4D
"Soft touch". Structure métal chromé.
50 €HT + 0,69 € d'éco-contribution

+ 7604 Option tête fixe en filet
30 €HT + 0,09 € d'éco-contribution

+ 9980 Option piétement aluminium poli
50 €HT + 0,41 € d'éco-contribution

1920 Zack

Prix public

hors options

298 €HT

+3,74 € éco-contribution

Fauteuil synchrone,
blocable 3 positions





Tête réglable
en hauteur
en tissu noir

Accoudoirs
réglables 3D

Translation d'assise

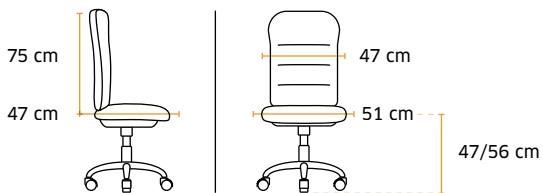
Pied nylon
Roulettes Ø 60 mm



Poids 16,3 kg / Volume 0,15 m³
Jusqu'à 125 kg 

Coloris stock



Coloris noir
uniquement,
non classé au feu

Normes

BIFMA

EN
1335

1920 Zack



+ 9995 Option piétement aluminium poli
50 €HT + 0,41 € d'éco-contribution

1102 Shana

Siège synchrone
blocable 5 positions

Prix public

hors options

280 €HT

+3,25 € éco-contribution

Dossier réglable
en hauteur

 **Fabrication
ITALIENNE**

Translation d'assise

+ **24 coloris disponibles
sur commande**

Tension réglable
anti-retour

+ **9980 Option piétement
aluminium poli**
50 €HT + 0,41 € d'éco-contribution

Pied nylon noir
de série

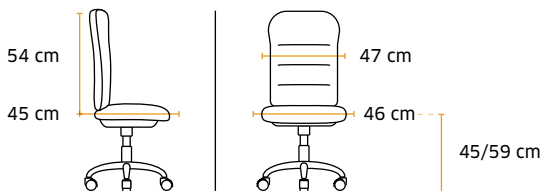

Poids 14,1 kg / Volume 0,18 m³
Jusqu'à 110 kg 

Coloris stock



Tissu non feu
M1 Mirage
100 000 cycles

M651

1102 Shana



+ 1684 Option accoudoirs réglables 4D
"Soft touch". Structure métal chromé.
50 €HT + 0,69 € d'éco-contribution



+ 9980 Option piétement aluminium poli
50 €HT + 0,41 € d'éco-contribution

7103 Denzel

Siège synchrone
blocable 4 positions

 Fabrication
ITALIENNE

Prix public

hors options

262 €HT

+2,66 € éco-contribution

Dossier filet
Stock dossier filet noir
100 000 cycles

Support lombaire
réglable

Translation d'assise

+ **1684 Option accoudoirs réglables 4D**
"Soft touch". Structure métal chromé.
50 €HT + 0,69 € d'éco-contribution

Tension réglable

+ **24 coloris disponibles
sur commande**

Pied nylon noir de série

+ **9995 Option piétement aluminium poli**
50 €HT + 0,41 € d'éco-contribution

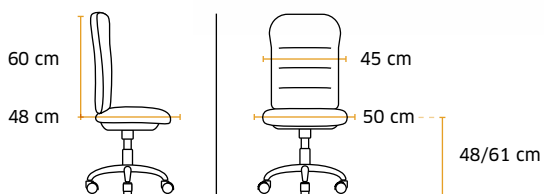

Poids 11,6 kg / Volume 0,19 m³
Jusqu'à 110 kg 

Coloris stock



M651

Tissu non feu
M1 Mirage
100 000 cycles

Normes

EN
1335

1-2-3

7103 Denzel



- + **1684 Option accoudoirs réglables 4D**
"Soft touch". Structure métal chromé.
50 €HT + 0,69 € d'éco-contribution

1840 Gower

Siège synchrone,
blocable 3 positions

Prix public

hors options

228 €HT

+3,45 € éco-contribution

Dossier filet

+ 1880 Option accoudoirs

Paires accoudoirs réglables 3D

38 €HT + 0,42 € d'éco-contribution

Support lombaire fixe

Translation d'assise

Tension réglable

Pied nylon
Roulettes Ø 60 mm

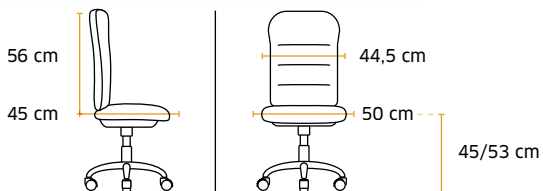

Poids 15 kg / Volume 0,15 m³
Jusqu'à 110 kg 

Coloris stock



Coloris noir
uniquement,
non classé au feu

Normes

BIFMA

EN
1335







Meeting Formation

Découvrez notre gamme de
sièges visiteurs. Ils s'adaptent
à tous vos usages : conférence,
salle de formation, accueil, ...

3635 Swan

Prix public
hors options

350 € HT

+1,47 € éco-contribution

Fauteuil multi-usage tapissé
Commande spéciale // Délais : nous consulter

 **Fabrication
ITALIENNE**

Coque en
polypropylène
tapissée



Piètement en polypropylène :
> 20% de fibres de bois (FSC)
> 15% de fibres de verre

Livré non monté

Meeting et formation

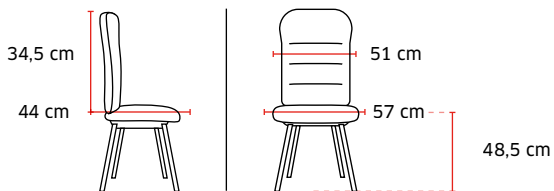

Poids 6,7 kg / Volume 12 dans 1 m³
Jusqu'à 110 kg 

**+ 24 coloris disponibles
sur commande**

Tissu non feu M1
Mirage 100 000 cycles

3634 Swan

Fauteuil multi-usage

Prix public
hors options

144 € HT
+1,16 € éco-contribution

 **Fabrication
ITALIENNE**

Coque en
polypropylène

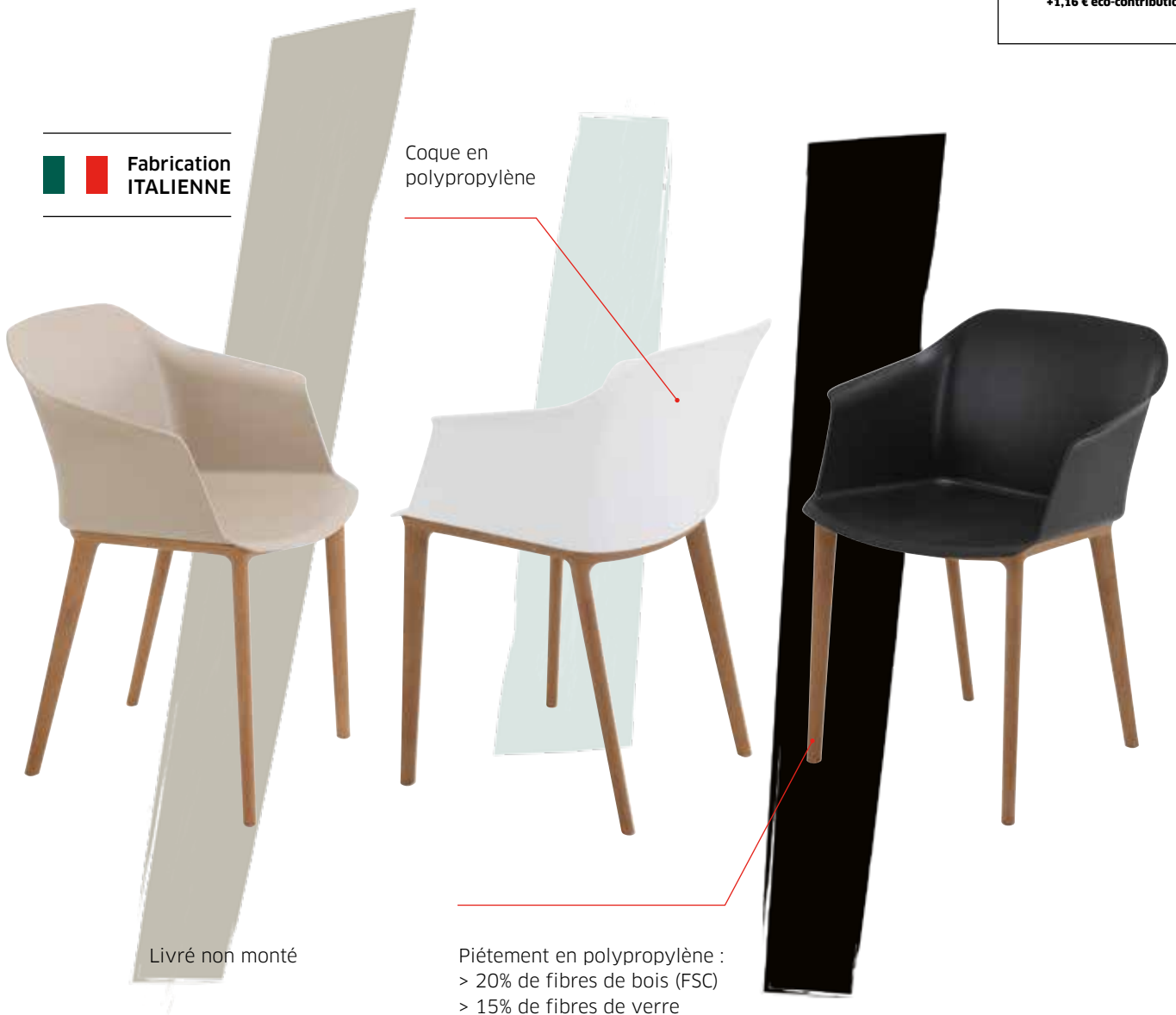

Livré non monté

Piètement en polypropylène :
> 20% de fibres de bois (FSC)
> 15% de fibres de verre

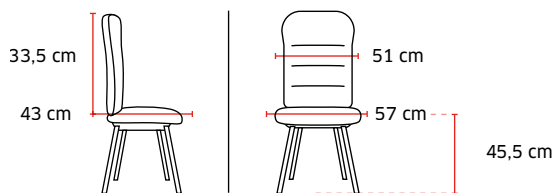

Poids 5,3 kg / Volume 12 dans 1 m³
Jusqu'à 110 kg 

Coloris stock

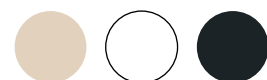

Coloris taupe,
blanc et noir

3930 Visi

Prix public
hors options

190 €HT

+1,90 € éco-contribution

Fauteuil visiteur empilable et encastrable
Fonctionnel et confort ***

Dossier filet articulé

+ 3934 Ecrtoire rabattable

Livré démonté

40 €HT + 0,37 € d'éco-contribution

Accoudoirs
rabattables en
nylon noir



Assise
rabattable
en tissu

Roulettes 50 mm



Structure métal noire
sur roulettes

Meeting et formation

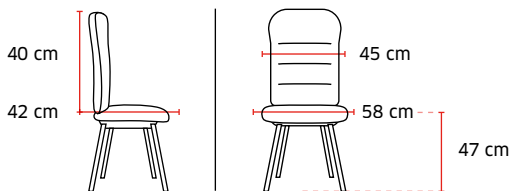

Poids 10 kg / Volume 0,345 m^{3/2}
Jusqu'à 125 kg 

Livré non monté

Coloris stock



Coloris noir
uniquement,
non classé au feu

Normes

BIFMA

3930 Visi



4630 White

Prix public
hors options

296 €HT

+1,63 € éco-contribution

Fauteuil multi-usage,
empilable

 Fabrication
ITALIENNE



Meeting et formation

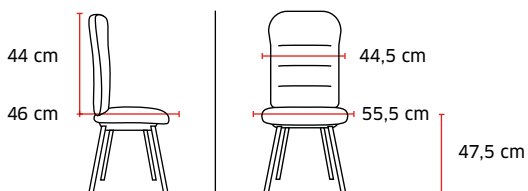

Poids 8,6 kg / Volume 0,45 m³/4
Jusqu'à 120 kg 

**+ 24 coloris disponibles
sur commande**

Coloris stock



Tissu non feu
M1 Mirage
100 000 cycles

M651

3405 Ethan

 Fabrication
ITALIENNE

Fauteuil multi-usages,
empilable

Prix public
hors options

184 €HT
+1,02 € éco-contribution

+ 24 coloris disponibles
sur commande



Accoudoirs design
en polyamide

Piètement époxy grainée
anti-rayures coloris noir

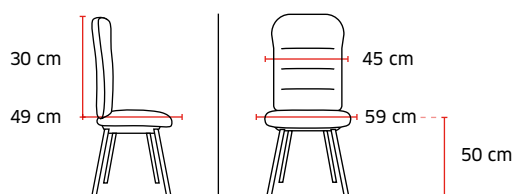

Poids 5,4 kg / Volume 0,45 m³/4
Jusqu'à 120 kg 

Coloris stock

 Tissu non feu
M1 Mirage
100 000 cycles
M651

4560 Edwin

Grand fauteuil visiteur

Prix public
hors options

164 €HT

+1,82 € éco-contribution

Dossier filet noir

Livré non monté

Piètement en
tube chromé
Ø 25 mm

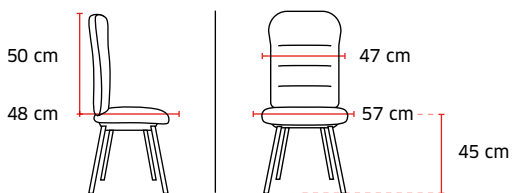

Poids 9,6 kg / Volume 0,19 m³/2
Jusqu'à 125 kg 

Coloris stock



Coloris noir
uniquement,
non classé au feu

Normes

BIFMA

3500 Geri

 Fabrication ITALIENNE

Chaise empilable

Prix public
hors options

152 €HT
+1,06 € éco-contribution





Stock dossier filet noir

Piètement époxy grainée
anti-rayures coloris alu

**+ 24 coloris disponibles
sur commande**

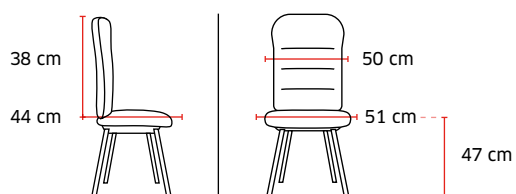
+ 3673 Option pièce d'accrochage
Pièce d'accrochage en plastique
3 €HT + 0,01 € d'éco-contribution



Poids 5,6 kg / Volume 0,12 m³/4
Jusqu'à 120 kg 

Coloris stock

 Tissu non feu
M1 Mirage
100 000 cycles
M651

3680 Jill

Prix public
hors options

112 €HT

+1,23 € éco-contribution

Chaise empilable,
accrochable

 Fabrication
ITALIENNE

Assise et dossier
en polypropylène





Piètement fil chromé

Patins accrochables

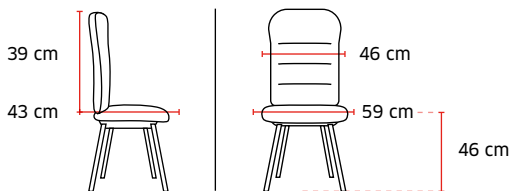

Meeting et formation



Poids 5,6 kg / Volume 12 dans 1 m³
Jusqu'à 110 kg 

Coloris stock



Coloris blanc,
bleu, gris,
sable et noir

3683 Jill

 Fabrication
ITALIENNE

Chaise empilable,
accrochable

Prix public
hors options

175 €HT
+1,23 € éco-contribution

Dossier filet
noir uniquement

Assise en polypropylène
noir uniquement

Piètement fil chromé

Patins accrochables

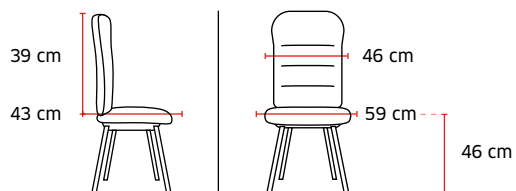

Poids 5,6 kg / Volume 12 dans 1 m³
Jusqu'à 110 kg 

+ 3688 Chariot de transport
pour 45 chaises polypro
// Descriptif page 105
639 €HT + 3,03 € d'éco-contribution

+ 3687 Kit tablette
Écritoire coulissante (livré démonté)
// Descriptif page 105
115 €HT + 0,32 € d'éco-contribution

+ 3689 Barre d'espace
inter-rangées 35,5 cm
// Descriptif page 105
44 €HT + 0,13 € d'éco-contribution

3681 Jill

Prix public
hors options

159 € HT

+1,06 € éco-contribution

Chaise empilable, accrochable

Commande spéciale

Délais : nous consulter

 **Fabrication
ITALIENNE**

Dossier en polypropylène

Assise en tissu
100 000 cycles M1

Patins accrochables

Piètement fil chromé

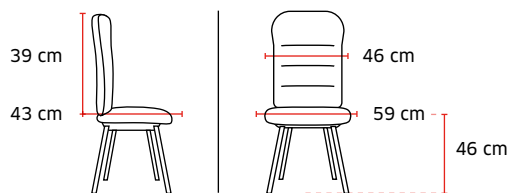

Poids 5,6 kg / Volume 12 dans 1 m³
Jusqu'à 110 kg 

**+ 24 coloris disponibles
sur commande**

Tissu Mirage
100 000 cycles

3684 | 3682 Jill

Chaise empilable, accrochable

Commande spéciale
Délais : nous consulter



Chaise accrochable

Commande spéciale
Délais : nous consulter

Prix public

hors options

214 €HT

+1,06 € éco-contribution

Dossier filet noir
uniquement



Assise en tissu
100 000 cycles M1

Piètement
fil chromé

Assise et dossier
en tissu
100 000 cycles M1



Piètement
fil chromé

Patins
accrochables

**+ 24 coloris disponibles
sur commande**

**+ 24 coloris disponibles
sur commande**

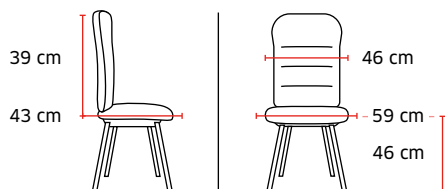

Poids 5,6 kg / Volume 12 dans 1 m³
Jusqu'à 110 kg

Tissu Mirage
100 000 cycles

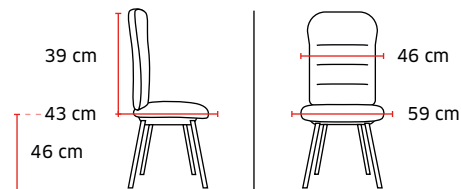

Poids 6,2 kg / Volume 12 dans 1 m³
Jusqu'à 110 kg

3696 Irina

Prix public

hors options

120 €HT

+1,52 € éco-contribution

Chaise multi-usages,
empilable, accrochable



Dossier en
polypropylène
blanc

Livrée non montée

Meeting et formation

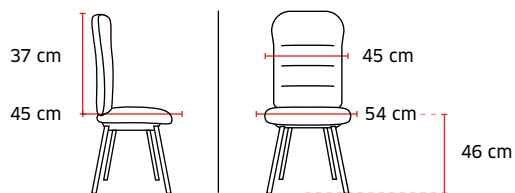

Poids 8 kg / Volume 0,08 m³
Jusqu'à 125 kg 

Patins permettant
l'accrochage

Coloris stock



Assise tissu noir
uniquement
non classé au feu

3696 Irina



Piètement fil coloris blanc

3910 Mia

Chaise multi-usages empilable,
accrochable

Prix public
hors options

120 €HT
+1,14 € éco-contribution



Coque en polypropylène

Accrochable



 **Fabrication
ITALIENNE**

Piètement époxy grainé
coloris identique à la coque

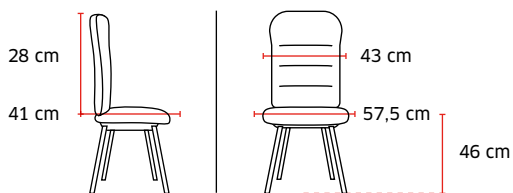

Poids 5,2 kg / Volume 10 dans 1 m³
Jusqu'à 120 kg 

Coloris stock



3900 Line

 Fabrication
ITALIENNE

Chaise multi-usages empilable,
accrochable

Prix public
hors options

92 €HT
+0,96 € éco-contribution

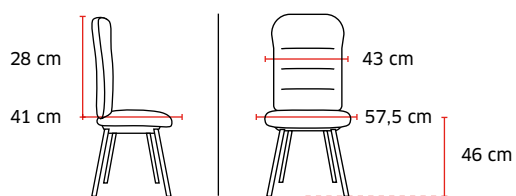

Poids 4,4 kg / Volume 10 m³/3
Jusqu'à 120 kg 

Coloris stock



Coloris noir,
gris ou vert

3764 Billy

Prix public
hors options

110 € HT
+1 € éco-contribution

Fauteuil multi-usages

Coque en polypropylène



Livré non monté

Piètement en bois fixé
par 4 inserts

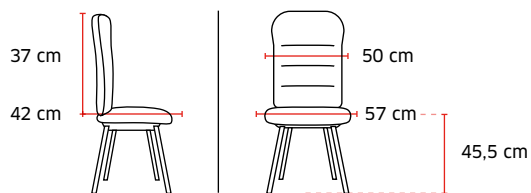

Poids 5 kg / Volume 0,22 m³/4
Jusqu'à 120 kg 

Coloris stock



**3764
Billy**



3670 Kate

Chaise multi-usages empilable

 Fabrication
ITALIENNE

Prix public
hors options

80 €HT
+0,88 € éco-contribution



Assise et dossier
en polypropylène
noir uniquement

Piètement époxy
grainé coloris alu

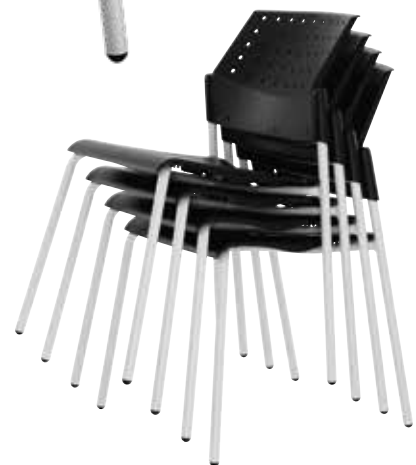

+ 3673 Option pièce d'accrochage

Pièce d'accrochage en plastique
3 €HT + 0,01 € d'éco-contribution

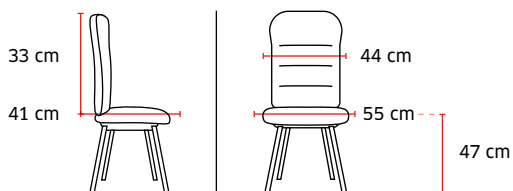

Poids 4 kg / Volume 10 dans 1 m³
Jusqu'à 110 kg 

Coloris stock



NOUVEAUTÉ

3690 Lola

Design MARTIN BALLENDAT

Chaise en polypropylène

Prix public
hors options

92 €HT
+0,99 € éco-contribution



Tissu 50 000 cycles

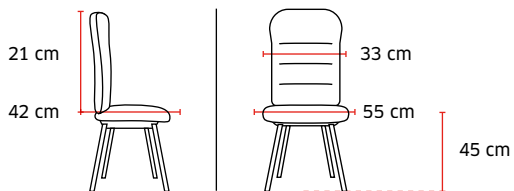

Poids 4,5 kg / Volume 10 dans 1 m³
Jusqu'à 130 kg 

Coloris stock assorti



Vert clair & coussin vert foncé
Gris clair & coussin gris anthracite

3014 Suzy

Chaise multi-usages empilable

 Fabrication
ITALIENNE

Prix public

hors options

78 €HT

+0,95 € éco-contribution

Assise et dossier
en polypropylène



Piètement époxy
grainé coloris taupe

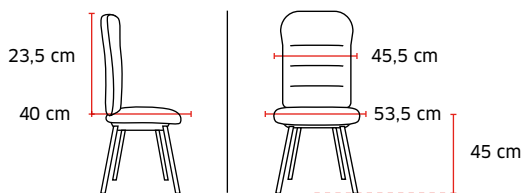

Poids 4,3 kg / Volume 10 dans 1 m³
Jusqu'à 120 kg 

Coloris stock



3014 Suzy



3090 Elisa

Prix public
hors options

64 €HT

+0,96 € éco-contribution

Chaise multi-usages empilable

 Fabrication
ITALIENNE

Assise et dossier
en polypropylène



Piètement époxy
grainé coloris alu



**+ 3134 Kit 1 accoudoir
+ support tablette anti-panique**
68 €HT + 0,36 € d'éco-contribution

+ 3177 Paire d'accoudoirs pliables
Réglable de 134 à 214 mm
42 €HT + 0,41 € d'éco-contribution

**+ 3046 Pièce d'accrochage
en plastique**
Réglable de 134 à 214 mm
6 €HT + 0,01 € d'éco-contribution



**+ 3045 Pièce d'accrochage
en plastique**
Écartement 50 mm
3 €HT + 0,01 € d'éco-contribution



+ 3049 Chariot de transport
115 €HT + 0,64 € d'éco-contribution



Meeting et formation

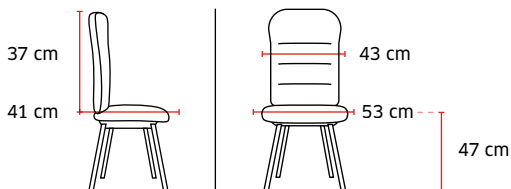

Poids 4,4 kg / Volume 10 m³/3
Jusqu'à 120 kg 

Coloris stock



Coloris noir,
gris ou bleu

3667 Clara

Chaise empilable
// intérieur + extérieur //

Prix public
hors options

59 €HT
+0,61 € éco-contribution

Coque en
polypropylène



Piètement
aluminium

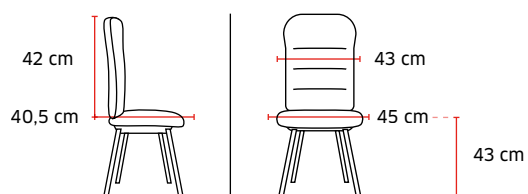

Poids 2,8 kg / Volume 18 m³/3
Jusqu'à 110 kg 

Coloris stock



Coloris noir, blanc,
taupe (gris-beige)

3641 Elena

Chaise empilable,
accrochable

Prix public

hors options

46 €HT

+0,66 € éco-contribution

Table Cowork p.107



Accroche
soudée

Coque en
polypropylène

 **Fabrication
ITALIENNE**

Coloris stock



Coloris sur stock
noir, gris pâle,
bleu, orange,
rose, vert pâle,
taupe, bleu pâle

3643 Elena

 Fabrication
ITALIENNE

Chaise empilable, accrochable // Non Feu M2
Commande spéciale à partir de 100 pièces
Délais : nous consulter

Prix public
hors options

51 €HT
+0,66 € éco-contribution



+ 3049 Chariot de transport
115 €HT + 0,64 € d'éco-contribution

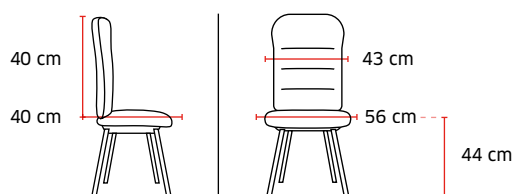

Poids 3 kg / Volume 15 dans 1 m³
Jusqu'à 110 kg 

Coloris sur commande



Existe en version
Feu M2 en gris,
noir, bleu foncé,
rouge vif et
vert foncé

3015 Lena

Chaise empilable

Prix public

hors options

86 €HT

+0,98 € éco-contribution



Fabrication
ITALIENNE



Stock dossier filet noir
100 000 cycles

Piètement époxy
grainée anti-rayures
coloris noir

Piètement époxy grainée
anti-rayures coloris noir

**+ 24 coloris disponibles
sur commande**

Coloris stock



M651



M659



M332



M231

Tissu non feu M1
Mirage
100 000 cycles

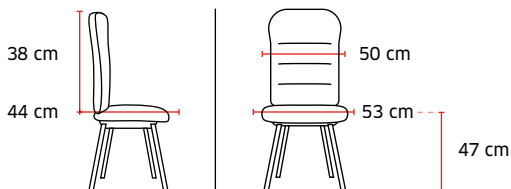

Poids 5,2 kg / Volume 0,50 m³
Jusqu'à 120 kg

3011 Claudia

Chaise empilable

Prix public

hors options

69 €HT

+1,06 € éco-contribution



Kit 1 accoudoir
+ support tablette
anti-panique



**+ 24 coloris disponibles
sur commande**

Coloris stock



M651



M659



M332



M231

Tissu non feu M1
Mirage
100 000 cycles

Normes

EN
1728:
00

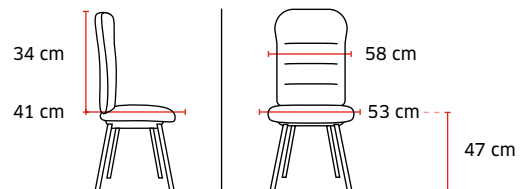

Poids 5,6 kg / Volume 10 dans 1 m³
Jusqu'à 120 kg

3012 Claudia

SKAI

Chaise empilable

3054 Claudia

BOIS

Chaise empilable

Prix public

hors options

74 €HT

+1,06 € éco-contribution

Prix public

hors options

86 €HT

+1,04 € éco-contribution

 Fabrication
ITALIENNE



Revêtement
skai noir
Non classé au feu

Assise et dossier
en hêtre multiplis
Coloris vernis naturel



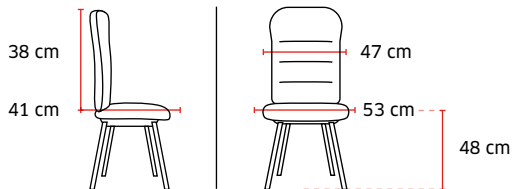

10 mm

Piètement époxy grainée
anti-rayures coloris noir

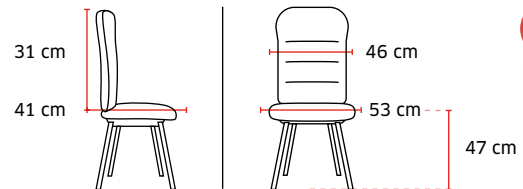

Poids 5,6 kg / Volume 0,30 m³/4
Jusqu'à 120 kg 



Poids 5,2 kg / Volume 0,30 m³/4
Jusqu'à 120 kg 

Normes



FEU M3

LES OPTIONS



**+ 3134 Kit 1 accoudoir
+ support tablette anti-panique**
68 €HT + 0,36 € d'éco-contribution



+ 3177 Paire d'accoudoirs pliables
Réglable de 134 à 214 mm
42 €HT + 0,41 € d'éco-contribution



**+ 3046 Pièce d'accrochage
en plastique**
Réglable de 134 à 214 mm
6 €HT + 0,01 € d'éco-contribution



**+ 3045 Pièce d'accrochage
en plastique**
Écartement 50 mm
3 €HT + 0,01 € d'éco-contribution



**+ 3089 Barre d'espace
inter-rangées**
60 €HT + 0,27 € d'éco-contribution



+ 3049 Chariot de transport
115 €HT + 0,64 € d'éco-contribution

3372 Laurie

Prix public

hors options

42 €HT

+0,91 € éco-contribution

Chaise pliante
accrochable en acier

Assise et dossier
en vinyl noir



Système
d'accroche

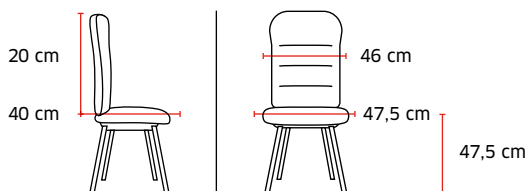

Poids 4,8 kg / Volume 0,11 m³/4
Jusqu'à 110 kg 

3392 | 3393 | 3394

Estelle

POUTRE

Poutre 2, 3 ou 4 places

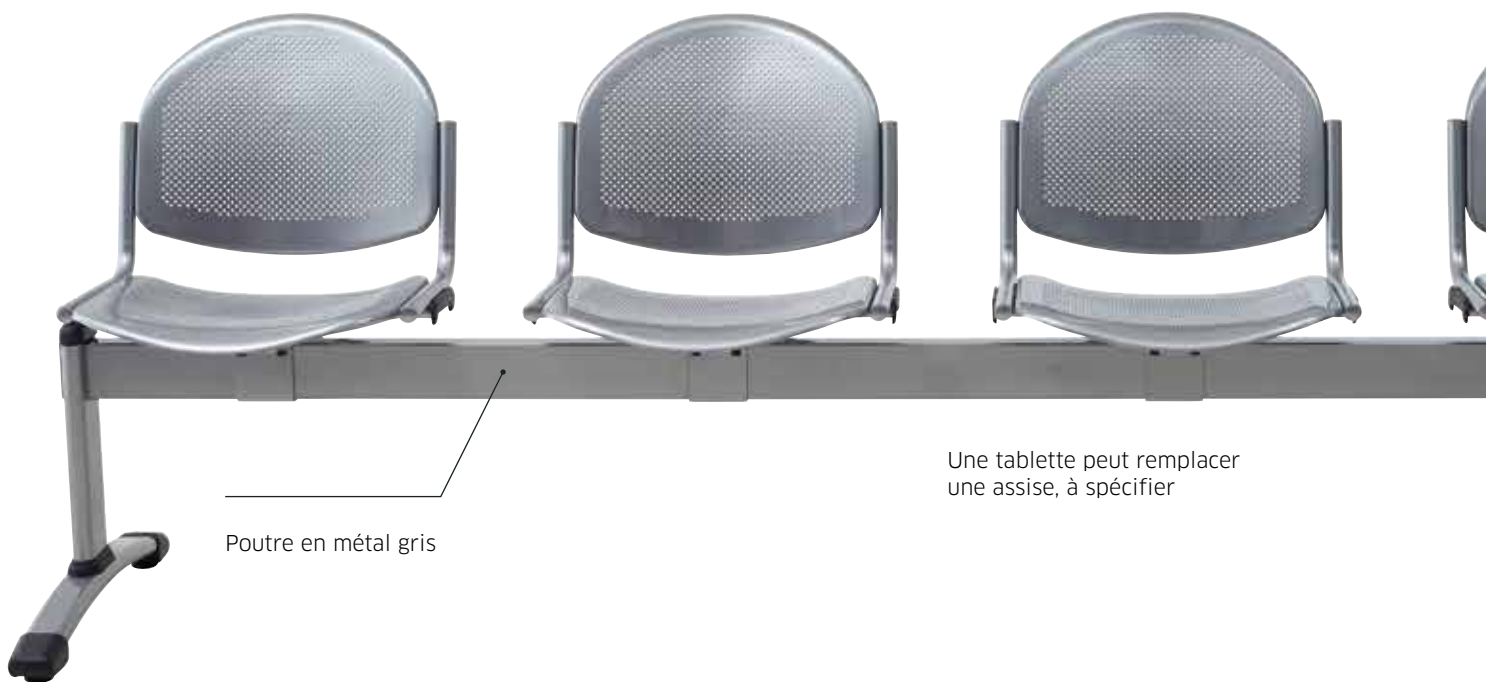

Poutre en métal gris

Une tablette peut remplacer une assise, à spécifier

Livrées démontées

3392 Estelle

2 places

Prix public
hors options

420 €HT
+1,34 € éco-contribution

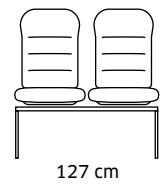

Poids 19,2 kg
Volume 0,50 m³

3393 Estelle

3 places

Prix public
hors options

566 €HT
+1,84 € éco-contribution

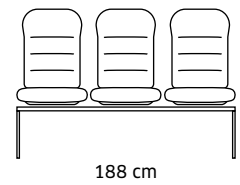

Poids 26,4 kg
Volume 0,78 m³

3394 Estelle

4 places

Prix public
hors options

698 €HT
+2,38 € éco-contribution

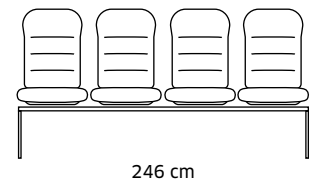

Poids 34 kg
Volume 1,07 m³

Poutre 5 places,
nous interroger



Modèle Quentin Page 90



Cuir et imitation cuir

Explorez notre gamme de fauteuils en cuir et imitation cuir. Nous avons sélectionné des sièges aux lignes harmonieuses tout en conservant le confort et la qualité.



8200 Quentin

Fauteuil président synchrone,
blocable 4 positions

Prix public

hors options

520 € HT

+4,18 € éco-contribution



Cuir fleur corrigée
pigmentée noir
uniquement

Accoudoirs réglables 3D

Tension réglable

Pied aluminium poli

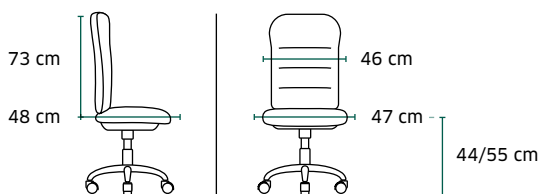

Poids 18,2 kg / Volume 0,22 m³
Jusqu'à 136 kg



8110 Stanley

Fauteuil président synchrone,
blocable 4 positions

Prix public
hors options

570 €HT
+4,69 € éco-contribution

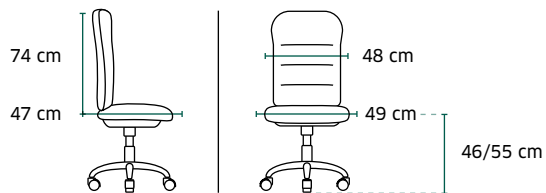

Poids 20,4 kg / Volume 0,30 m³
Jusqu'à 136 kg



7655 Alexander

Prix public

hors options

398 €HT

+4,11 € éco-contribution

Fauteuil synchrone automatique
blocable 3 positions en imitation cuir noir
idem Andréa page 28



Réglage de tension automatique

Tête réglable en hauteur

Dossier et assise en imitation cuir noir

Accoudoirs réglables 3D, soft touch

Support lombaire réglable

Translation d'assise

Lift pied aluminium poli

Cuir et imitation cuir

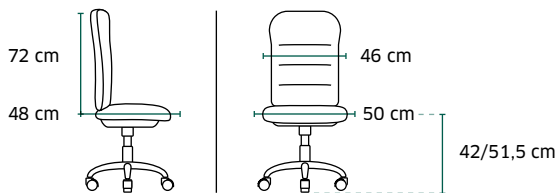

Poids 17,9 kg / Volume 0,19 m³
Jusqu'à 125 kg

Coloris stock



Coloris noir uniquement, non classé au feu

Normes

GREEN
GUARD

BIFMA

EN
1021

1-2

8210 Alvin

Fauteuil président synchrone,
blocable 4 positions

Prix public
hors options

428 €HT

+4,96 € éco-contribution

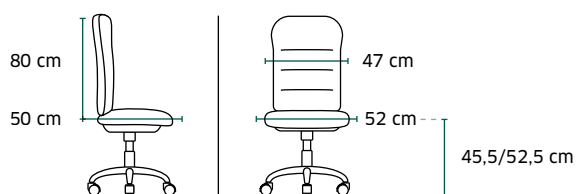

Poids 21,6 kg / Volume 0,20 m³
Jusqu'à 110 kg



Modèle Liam Page 100



Technique

Dans la gamme technique, vous trouverez des tabourets et des sièges qui s'adaptent aux postes de travail exigeants tels que siège de caisse, d'ateliers, laboratoire, banques d'accueil...

1307 Carole

Prix public
hors options

224 €HT

+2,53 € éco-contribution

**Siège asynchrone, blocable
plusieurs positions**

 **Fabrication
ITALIENNE**

Dossier réglable en
hauteur par molette

+ 1684 Option accoudoirs réglables 4D

"Soft touch". Structure métal chromé.

50 €HT + 0,69 € d'éco-contribution



Pied nylon noir de série





Réglage possible de
l'assise en négatif

+ 9995 Option piètement aluminium poli

50 €HT + 0,41 € d'éco-contribution

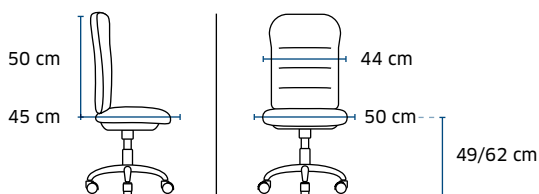
**+ 24 coloris disponibles
sur commande**



Poids 11 kg / Volume 0,15 m³
Jusqu'à 110 kg 

Coloris stock



Tissu non feu
M1 Mirage
100 000 cycles

M651

Normes

**EN
1335**

1-2-3

9925 Elliot

 Fabrication
ITALIENNE

Tabouret haut synchrone
blocable 4 positions

Prix public
hors options

320 €HT
+2,99 € éco-contribution

+ 1684 Option accoudoirs réglables 4D
"Soft touch". Structure métal chromé.
50 €HT + 0,69 € d'éco-contribution

Dossier filet noir
sur stock



Réglable en hauteur
par lift de 61 à 86 cm

Pied nylon

**+ 24 coloris disponibles
sur commande**

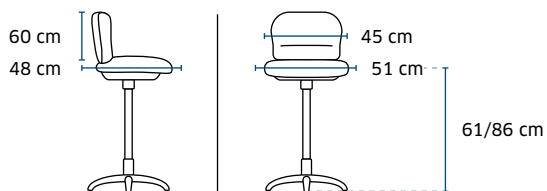

Poids 13 kg / Volume 0,18 m³
Jusqu'à 110 kg 

Coloris stock

 Tissu non feu
M1 Mirage
100 000 cycles

M651

9904 Bill

Prix public
hors options

250 €HT

+2,76 € éco-contribution

**Siège technique asynchrone
assis debout**

 **Fabrication
ITALIENNE**

+ 1684 Option accoudoirs réglables 4D
"Soft touch". Structure métal chromé.
50 €HT + 0,69 € d'éco-contribution

Dossier réglable en
hauteur et inclinaison

Assise et dossier tapissés

Intérieur d'assise en bois

Assise et dossier solidaires,
réglable en inclinaison

Réglable en hauteur par
lift à gaz de 56 à 76 cm

**+ 24 coloris disponibles
sur commande**

Pied aluminium poli

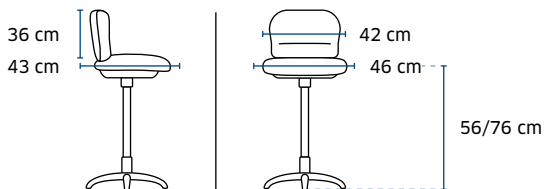

Poids 12 kg / Volume 0,18 m³
Jusqu'à 100 kg 

Coloris stock

 Tissu non feu
M1 Mirage
100 000 cycles
M651

9930 Terry

Siège technique en polyuréthane noir respirant très résistant

Prix public
hors options
370 €HT
+2,99 € éco-contribution



9920 Tess

Siège technique asynchrone blocable toutes positions en polyuréthane noir respirant très résistant

Prix public
hors options
330 €HT
+3,30 € éco-contribution



+ 1684 Option accoudoirs réglables 4D
"Soft touch". Structure métal chromé.
50 €HT + 0,69 € d'éco-contribution

 **Fabrication ITALIENNE**

+ 1684 Option accoudoirs réglables 4D
"Soft touch". Structure métal chromé.
50 €HT + 0,69 € d'éco-contribution

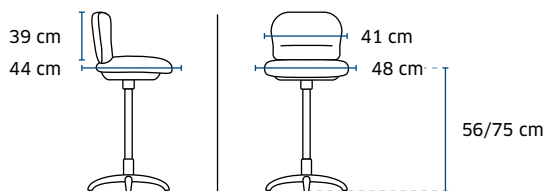

Poids 13,6 kg / Volume 0,18 m³
Jusqu'à 90 kg 

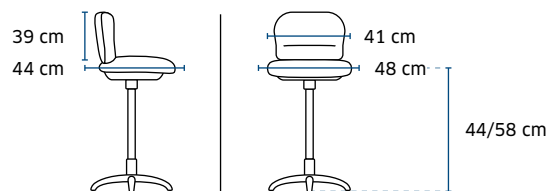

Poids 15 kg / Volume 0,18 m³
Jusqu'à 90 kg 

9503 Léo

Tabouret multi-usages
en polyuréthane noir

Prix public

hors options

231 €HT

+2,64 € éco-contribution



Assise avec
barres de renfort
en acier

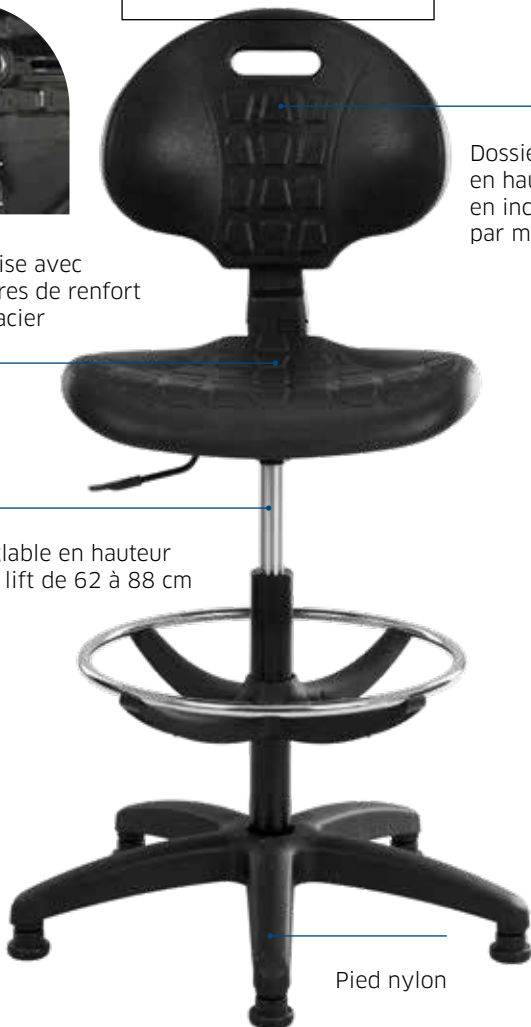

Réglable en hauteur
par lift de 62 à 88 cm

Pied nylon

Dossier réglable
en hauteur et
en inclinaison
par molettes

9916 Liam

Tabouret haut

Prix public

hors options

314 €HT

+2,26 € éco-contribution

**+ 24 coloris disponibles
sur commande**

Coque en
polyuréthane gris



Assise tissu

Pied nylon

 Fabrication
ITALIENNE

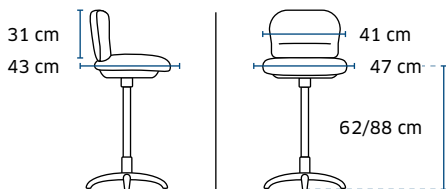



Poids 12 kg / Volume 0,15 m³
Jusqu'à 90 kg 

Coloris stock

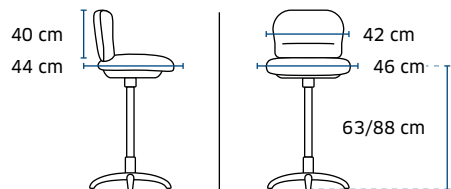

Tissu non feu
M1 Mirage
100 000 cycles



Poids 10,3 kg / Volume 0,14 m³
Jusqu'à 90 kg 

9906 Joe

Tabouret avec assise
skai noir Ø 40 cm

Prix public
hors options

104 €HT
+1,38 € éco-contribution



Réglable en hauteur
par lift de 59 à 85 cm

Pied nylon

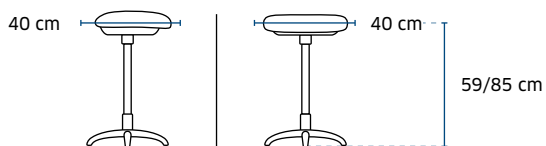

Poids 6 kg / Volume 0,12 m³
Jusqu'à 90 kg 

9902 Fred

Tabouret assis-debout avec assise
en polyuréthane noir

Prix public
hors options

144 €HT
+1,23 € éco-contribution



Réglable en hauteur
par lift de 55 à 80 cm

Pied nylon
Ø 60 cm

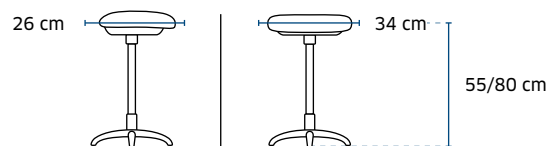

Poids 5,6 kg / Volume 0,15 m³
Jusqu'à 90 kg 

 **Fabrication
ITALIENNE**



Modèle Alba Page 105



Détente, tables, accessoires...

Dans cette catégorie, découvrez
une sélection de tabourets et
de tables. Ne passez pas à
coté de notre table Cowork
avec un plateau blanc en
MDF et les pieds en hêtre.

Nouveauté

9700 Mange-debout

Plateau compact HPL
(High Pressure Laminate)
très stable

Prix public
hors options

266 €HT
+4,17 € éco-contribution



Pied et colonne
en acier inox brossé
Ø 45 cm

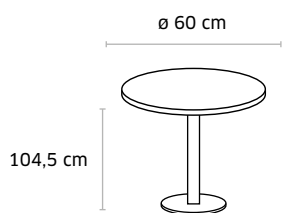

Poids 23,2 kg / Volume 0,2 m³

9750 Ezio

Tabouret avec assise et
dossier propylène noir

Prix public
hors options

110 €HT
+1,05 € éco-contribution



Réglable en hauteur
par lift de 58 à 79 cm

Pied en métal noir
Ø 40 cm

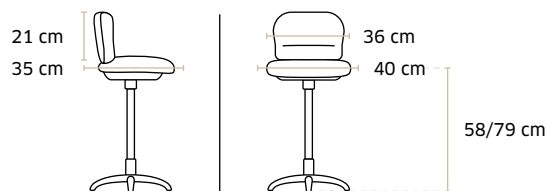

Poids 5,5 kg / Volume 0,16 m³
Jusqu'à 150 kg 

9780 Jared

Tabouret haut

Prix public
hors options
94 €HT
+1,09 € éco-contribution

Assise en polypropylène blanc



Structure en métal avec impression à chaud imitation bois

Livré non monté

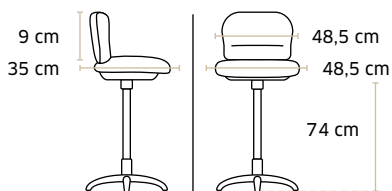

Poids 5,7 kg / Volume 0,27 m³/4
Jusqu'à 150 kg

9740 Alba

Tabouret haut

Prix public
hors options
94 €HT
+1,18 € éco-contribution

Assise en polypropylène noir



Structure fil métal noir

Livré non monté

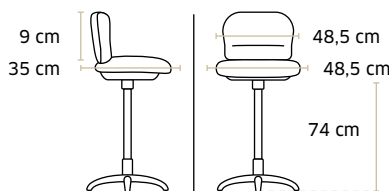

Poids 6,2 kg / Volume 0,27 m³/4
Jusqu'à 150 kg

9940 Sandro

Tabouret haut en polypropylène gris anthracite

Prix public
hors options
110 €HT
+1,14 € éco-contribution

Usage intérieur / extérieur



Protection UV 8

Empilable

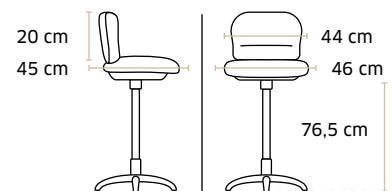

Poids 5,2 kg / Volume 0,12 m³/4
Jusqu'à 100 kg

Nouveauté

Poly

TABLES MODULAIRES

Plateau coloris gris
Chants ABS 3 mm

Plateau en mélaminé
épaisseur 25 mm



Pieds gris anthracite

Patins réglables alu

Plateau coloris chêne clair
Chants ABS 3 mm



Pieds gris anthracite

● Gris / 9559

● Chêne clair / 9562

● Gris / 9560

● Chêne clair / 9563

● Gris / 9561

● Chêne clair / 9564

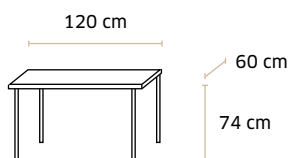

Poids 19 kg / Volume 0,06 m³

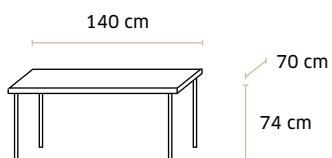

Poids 24 kg / Volume 0,08 m³

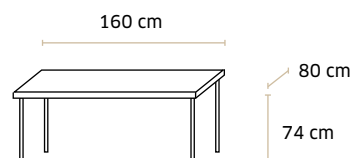

Poids 29 kg / Volume 0,11 m³

Prix public
hors options

128 €HT
+3,61 € éco-contribution

Prix public
hors options

148 €HT
+4,56 € éco-contribution

Prix public
hors options

160 €HT
+5,51 € éco-contribution

Cowork

TABLES MODULAIRES

Plateau MDF 18 mm
mélaminé blanc

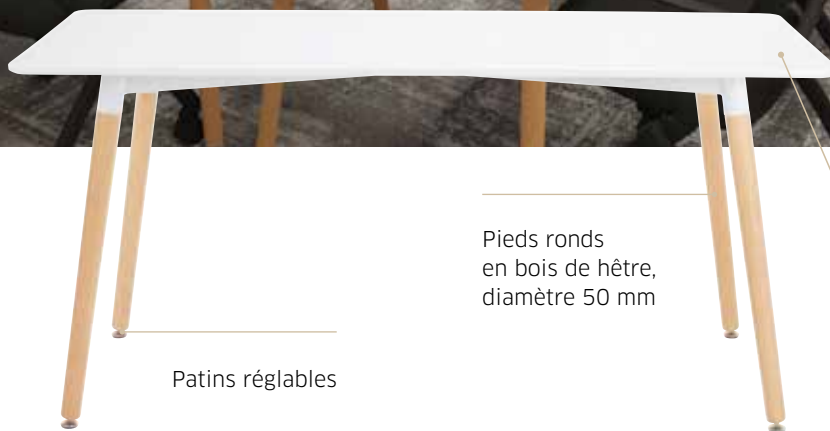

Pieds ronds
en bois de hêtre,
diamètre 50 mm

Cadre métal blanc

Patins réglables

9450

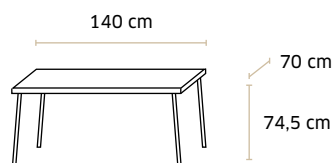

Poids 17,7 kg / Volume 0,16 m³

Prix public

hors options

180 €HT

+3,36 € éco-contribution

9452

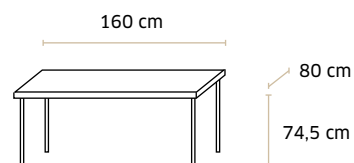

Poids 21,4 kg / Volume 0,20 m³

Prix public

hors options

210 €HT

+4,06 € éco-contribution

9532 Light

TABLE PLIANTE

Table pliante empilable
super légère pour intérieur

Prix public
hors options

118 €HT
+2,75 € éco-contribution

Matériau plastique hygiénique
Coloris blanc cassé



Structure tube acier
époxy gris ø 28 mm

Garantie seulement 1 an
dans les conditions normales
de manutention.

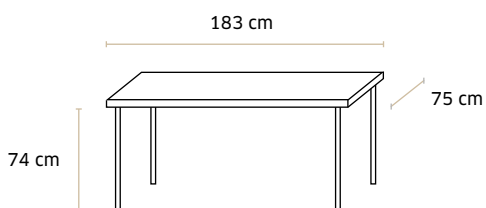

Poids 12,5 kg / Volume 0,08 m³

9660 Léa

TABLE RONDE

Table ronde
diamètre 80 cm

Prix public
hors options

140 €HT
+1,80 € éco-contribution

Plateau MDF 18 mm
coloris blanc



Pied en métal
coloris blanc

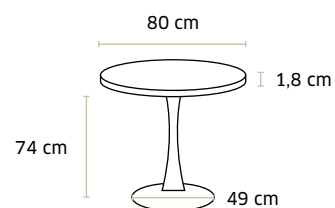

Poids 10 kg / Volume 0,09 m³

9120 Simon

Portemanteau
en tube alu



 Fabrication
ITALIENNE

Prix public
hors options
72 €HT
+0,54 € éco-contribution

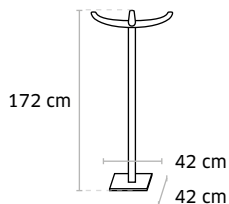

Poids 3 kg / Volume 0,10 m³

9150 Oscar

Portemanteau
en tube noir

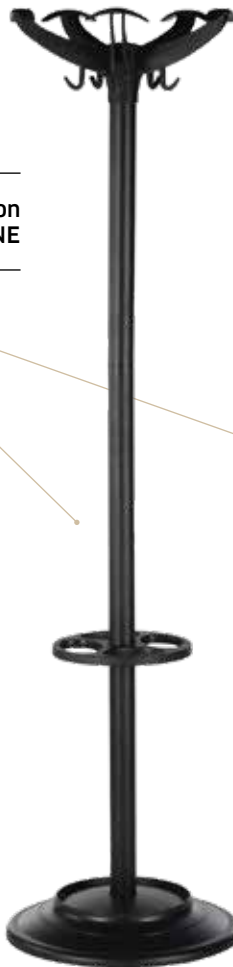

Prix public
hors options
84 €HT
+0,75 € éco-contribution

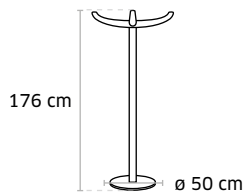

Poids 4,2 kg / Volume 0,10 m³

9170 Dimitri

Portemanteau
en tube gris

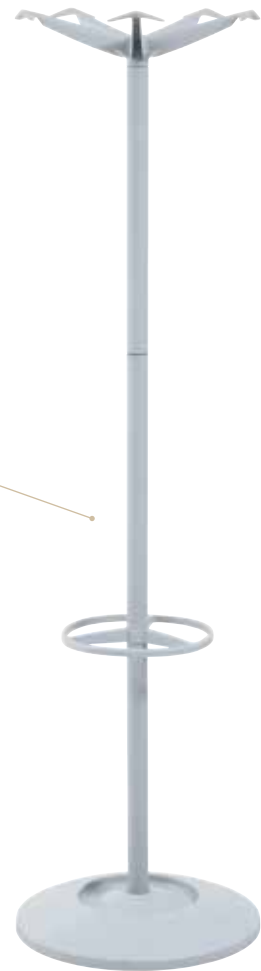

Prix public
hors options
80 €HT
+0,54 € éco-contribution

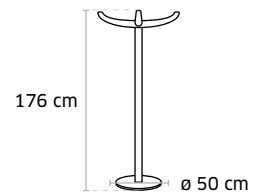

Poids 3 kg / Volume 0,10 m³

Les options



9995

Piètement aluminium poli

P : 1,8 kg - V : 0,03 m³

50 €HT
+ 0,41 € d'éco-contribution

FAUTEUIL	REF.	P.
Andrea	7650	28
Zack	1920	48
Denzel	7103	52
Carole	1307	96



9980

Piètement aluminium poli

P : 1,8 kg - V : 0,03 m³

50 €HT
+ 0,41 € d'éco-contribution

FAUTEUIL	REF.	P.
Karl	2704	26
	2705	27
Hari	7805	30
Yvan	7935	32
	7936	33
Ryan	2504	38
Parker	7784	40
Shana	1102	50



7524

Tête fixe en filet noir

P : 0,4 kg - V : 0,033 m³

30 €HT
+ 0,09 € d'éco-contribution

FAUTEUIL	REF.	P.
Archie	7522	42



7557

Tête en tissu réglable en hauteur et orientable

P : 0,67 kg - V : 0,033 m³

38 €HT
+ 0,15 € d'éco-contribution

FAUTEUIL	REF.	P.
Pullman	7550	20



7604

Tête fixe en filet noir

P : 0,4 kg - V : 0,033 m³

30 €HT
+ 0,09 € d'éco-contribution

FAUTEUIL	REF.	P.
Adrian	7602	46



7778

Tête en filet, réglable en hauteur

P : 0,7 kg - V : 0,033 m³

38 €HT
+ 0,17 € d'éco-contribution

FAUTEUIL	REF.	P.
Confort	7770	16



10100

Lift noir standard

P : 1 kg - V : 0,02 m³

16 €HT
+ 0,23 € d'éco-contribution



1880

Paire d'accoudoirs réglables 3D

Manchettes "soft touch" réglables en hauteur.
P : 1,84 kg - V : 0,01 m³

38 €HT
+ 0,42 € d'éco-contribution

FAUTEUIL	REF.	P.
Gower	1840	54



1684

Paire d'accoudoirs réglables 4D

Manchettes "soft touch" sur pad aluminium réglables en hauteur, en largeur, avant / arrière et pivotantes. Structure métal chromé.
P : 3 kg - V : 0,03 m³

50 €HT
+ 0,69 € d'éco-contribution

FAUTEUIL	REF.	P.
Karl	2704	26
	2705	27
Hari	7805	30
Yvan	7935	32
	7936	33
Ryan	2504	38
Parker	7784	40
Archie	7522	42
Adrian	7602	46
Shana	1102	50
Denzel	7103	52
Carole	1307	96
Elliot	9925	97
Bill	9904	98
Terry	9930	99
Tess	9920	99



10200

Lift chromé

Grande hauteur de 65 à 91 cm environ selon modèle.
P : 1,7 kg - V : 0,02 m³

26 €HT
+ 0,39 € d'éco-contribution

Les options



10207

Jeu de 5 roulettes

Diamètre 50 mm
Axe 11 mm
P : 0,40 kg

6 €HT
+ 0,09 € d'éco-contribution



10208

Jeu de 5 roulettes

Auto-freinées
Diamètre 50 mm
Sol dur axe 11 mm
pour piètement pyramidal
P : 0,57 kg

8 €HT
+ 0,13 € d'éco-contribution



10206

Jeu de 5 roulettes

Auto-freinées
Diamètre 65 mm
Sol dur axe 11 mm
P : 0,60 kg

17 €HT
+ 0,13 € d'éco-contribution



10209

Jeu de 5 roulettes

Bloquantes en charge
Diamètre 50 mm
Tous type de sol, axe 11 mm
P: 0.70 kg

30 €HT
+ 0,16 € d'éco-contribution



1702

jeu de 5 patins

Diamètre 11 mm
P : 0,30 kg

5 €HT
+ 0,06 € d'éco-contribution



3688

Chariot de transport

Pour 45 chaises polypro
pour Jill
P : 13,2 kg

639 €HT
+ 3,03 € d'éco-contribution



1700 Kit dessinateur

Permet de transformer toutes nos dactylos en sièges dessinateurs. Excursion de 62 à 75 cm. Livré avec patins et repose-pieds réglable. P : 1,2 kg - V : 0,02 m³

68 €HT
+ 0,27 € d'éco-contribution



10203 Repose-pieds réglable

Diamètre 44 mm
P : 0,4 kg - V : 0,02 m³

28 €HT
+ 0,09 € d'éco-contribution



3689 Barre d'espacement

Inter-rangées 35,5 cm
P : 0,7 kg

44 €HT
+ 0,13 € d'éco-contribution



3049 Chariot de transport

P : 2,8 kg

115 €HT
+ 0,64 € d'éco-contribution

CHAISE	REF.	P.
Elisa	3090	80
Elena	3641	82
	3643	83
Lena	3015	84
Claudia	3011	84
	3012	85
	3054	85



3687 Kit tablette

Écritoire coulissante pour Jill (livré démonté)
P : 1,4 kg

115 €HT
+ 0,32 € d'éco-contribution



3934 Kit tablette

Écritoire rabattable pour Visi (livré démonté)
P : 1,6 kg

40 €HT
+ 0,36€ d'éco-contribution

Les tissus

Mirage

Tissu Trévira 100.000 cycles - Non Feu M1
Coloris Stock (délai 48/72 H selon références et quantités)



651



659

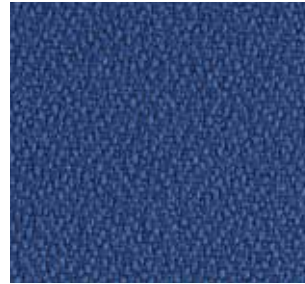

332



231

Coloris sur commande

(délai 5 semaines)

■ UNIS



629



120



133



53



262



236



175



173



442



426



533



378

■ CHINÉS



5601



5502



5101



5452



5252



5201



5402



5351

La qualité Sitek

Tarifs

- Tous nos prix sont publics HT

Cuir

- Tous nos cuirs sont des cuirs de vachettes.

Bifma

Ce standard américain offre une vaste gamme de tests pour l'évaluation de la durabilité des chaises de bureau. Il s'applique autant aux fauteuils de travail qu'aux chaises de visiteurs. La durabilité du dossier, de l'assise et des bras y sont évalués de façon cyclique (répétitive) et de façon statique (une lourde charge, appliquée un nombre limité de fois, une ou deux applications.)

- **Base**
111000 Newton.
- **Roulettes**
980 000 cycles avec poids sur assise 113 kg.
- **Mécanismes**
300 000 cycles avec poids sur assise 102 kg.
- **Dossier**
80 000 cycles à 445 Newton.
- **Accoudoirs**
60 000 cycles à 400 Newton.

Greenguard

Greenguard indoor Air programme de certification qualité

Le programme Greenguard Indoor Air quality norme américaine donne l'assurance que les produits conçus pour une utilisation dans les environnements de bureaux et autres espaces intérieurs répondent à des limites strictes d'émissions chimiques, qui contribuent à la création d'intérieurs sains.

BS 5852

Norme britannique pour analyser la sécurité incendie des sièges. Elle est plus stricte que les normes EN 1021 1-2.



* N° CITEO : 524414 : FR013324_01ZXVY. ** Ce barème supérieur à 95% métaux s'applique exclusivement aux unités fonctionnelles et non aux composants

Garanties

- Tous nos articles sont garantis 3 ans dans les conditions normales d'utilisation, 8 heures par jour. Exception : les tables pliantes sont garanties 1 an dans des conditions de manutention normales.
- Nous garantissons les pièces et non la main d'oeuvre ou autres prestations.
- Dans le cas d'une utilisation en 2/8, garantie de 18 mois, 3/8 garantie de 1 an.
- Pour les centres d'appels, garantie 1 an
- Autres utilisations au prorata.
- N'est pas comprise l'usure de la tapisserie.
- P = Poids unitaire du siège en kgs
- V = Volume en m³ du carton d'emballage
- Lht = largeur hors tout des sièges fixes

Valdelia

Le recyclage au service des professionnels

Numéro d'enregistrement en application de l'article L.541-10 du code de l'Environnement : FR013324_10JZU
ECOCONTRIBUTION VALDELIA en sus du prix de vente HT à partir du 01/01/2025.

- Tous les poids indiqués dans le catalogue sont les poids des produits nets d'emballage.
- L'éco-contribution doit être affichée unitairement sur le lieu de vente et tous les supports commerciaux. Elle doit être répercutée au client final et **ne peut faire l'objet de ristourne**. Elle est soumise à TVA.
- Lorsque des changements de barèmes d'éco-contribution (exemple : barème N en décembre au moment de la facturation du fabricant au distributeur et barème N+1 en février au moment de la vente du distributeur à l'utilisateur), le principe de répercussion à l'identique devra être respecté, c'est le premier barème en vigueur au moment de la vente du fabricant au distributeur qui doit être appliqué.

	ASSISE	RANGEMENT	PLAN DE POSE	AUTRES
Supérieur à 50% autres aucun matériau majoritaire	0,23	0,24	0,23	0,28
Supérieur à 50% PLASTIQUES	0,22	0,23	0,22	0,26
Supérieur à 50% BOIS	0,20	0,19	0,19	0,24
Supérieur à 50% MÉTAUX	0,19	0,18	0,18	0,19
Supérieur à 95% MÉTAUX **	0,07	0,05	0,05	0,07

Tissus

Catégorie mirage

- **TREVIRA GMBH**
Producteur allemand innovant de fibres polyester haute gamme non feu **M1** réputé dans le monde entier
- **Coloris en stock** (sous 48h à 72h) : noir, gris, bleu, rouge
100% polyester 460 g / m² selon modèle
- **20 coloris sur commande**
délai 5 semaines selon saisonnalité
- **Tissu classification** non feu M1 :
En 1021-1 : 2006 (cigarette)
En 1021-2 : 2006 (allumette)
- **Martindale** 100 000 cycles





WWW.SITEK.FR